

Varenummer: 2314451415
 Beskrivelse: E+G støbejerns hjul 451415
 RE.F4-200x80-RSL - Løst hjul med leje

Mål

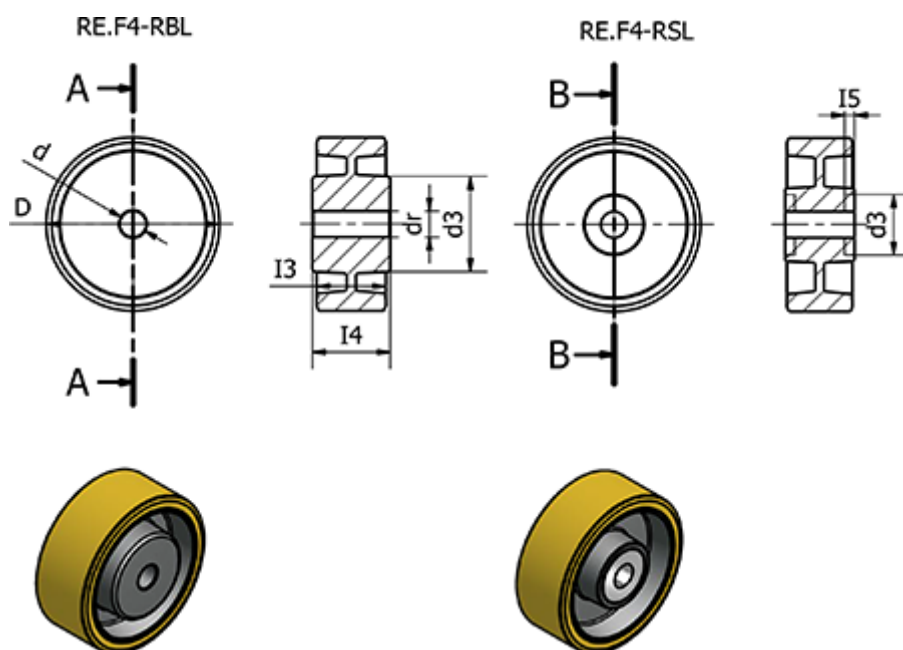

d	= 200
d3	= 62
dr	= -
Dynamisk belastning (N)	= 16000
I3	= 80
I4	= 86
I5	= 17
Kode	= 451415

Max Statisk belastning (N)	= 20000
Rullemodstand (N)	= 4500
Type	= RE.F4-200x80-RSL
Vægt (g)	= 7260